



Vejledning til

LampPad High CCT



Indholdsfortegnelse

Introduktion.....	1
Sikkerhed og vedligeholdelse	1
Indholdet i æsken	2
Rundt om LampPad High CCT	2
Udpakning og ibrugtagning.....	3
Folde LampPad High CCT ud.....	4
Sæt strøm til lampen.....	5
Brug af ekstra-batteriet	6
Sådan betjenes LampPad High CCT	7
Tænde og slukke.....	7
Justere lysstyrken	7
Justere lysets farvetone	7
Tekniske specifikationer	8

Introduktion

Tillykke med – og tak for – anskaffelsen af Deres LampPad High CCT. For at få det fulde udbytte, anbefales De at læse denne vejledning helt igennem. De behøver ikke være forsigtig med at prøve funktionerne: **De kan ikke "ødelægge" Deres LampPad High CCT ved at trykke på en forkert knap.**

Sikkerhed og vedligeholdelse

- Hverken LampPad High CCT eller dens tilbehør er vandtæt. Undgå at spilde væsker på lampen eller tilbehøret. Rengøring skal ske med en *let* fugtig klud.
- Brug LampPad High CCT og dets tilbehør ved temperaturer mellem –10 og +40°C, og ved en relativ luftfugtighed mellem 10 og 85%.
- Undlad at skille apparatet ad. Oplever De problemer med det, bedes De kontakte Lys og lup med henblik på reparation – vores kontaktoplysninger står nederst på forsiden af denne vejledning.

Indholdet i æsken

Her følger en oversigt over de ting, der skal være til stede i æsken. På illustrationen er alle delene mærket med et bogstav; i resten af denne vejledning vil vi indimellem henvise til denne oversigt, når en af delene omtales.

- A. LampPad High CCT-lampen
- B. Ekstra batteri ("PowerBank")
- C. Strømkabel
- D. Lysnetadapter



Rundt om LampPad High CCT

I det følgende opregnes alle de knapper, stik og andre ting der sidder rundt omkring på Deres LampPad High CCT, alle med et nummer. Når denne vejledning nævner en af detaljerne, henvises til numrene i denne oversigt:

1. Betjeningspanel med flg. knapper:
 - 1a. Valg af lysets farvetone
 - 1b. Forøge lysstyrken
 - 1c. Mindske lysstyrken
 - 1d. Tænd- og sluk-knap
2. Stikhul til strømkablet

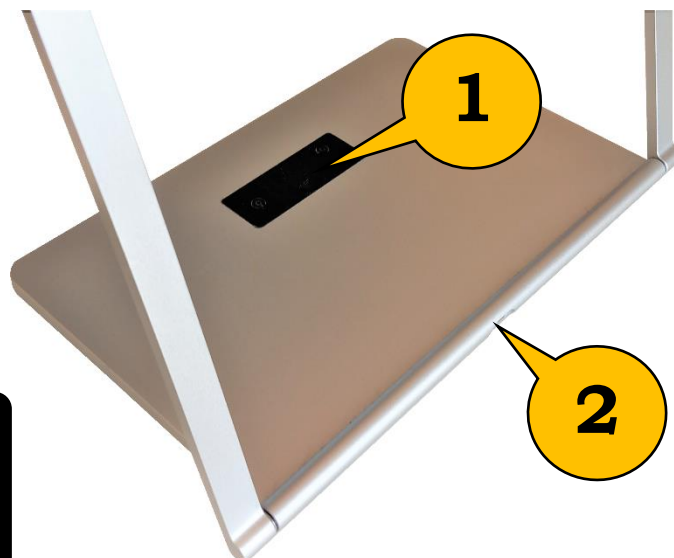
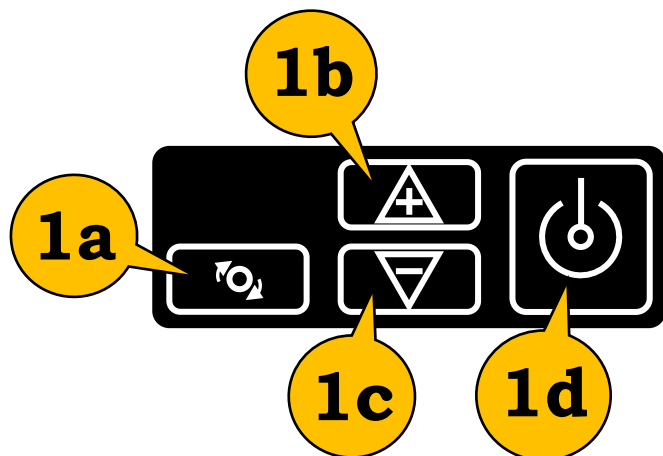

På side 7 er funktionen af alle betjeningspanelets knapper beskrevet nærmere.

Udpakning og ibrugtagning

Lampehovedets underside er fra fabrikkens side beskyttet mod ridser og snavs under transporten med et stykke plastfolie: Dette bør fjernes, inden De tager lampen i brug.

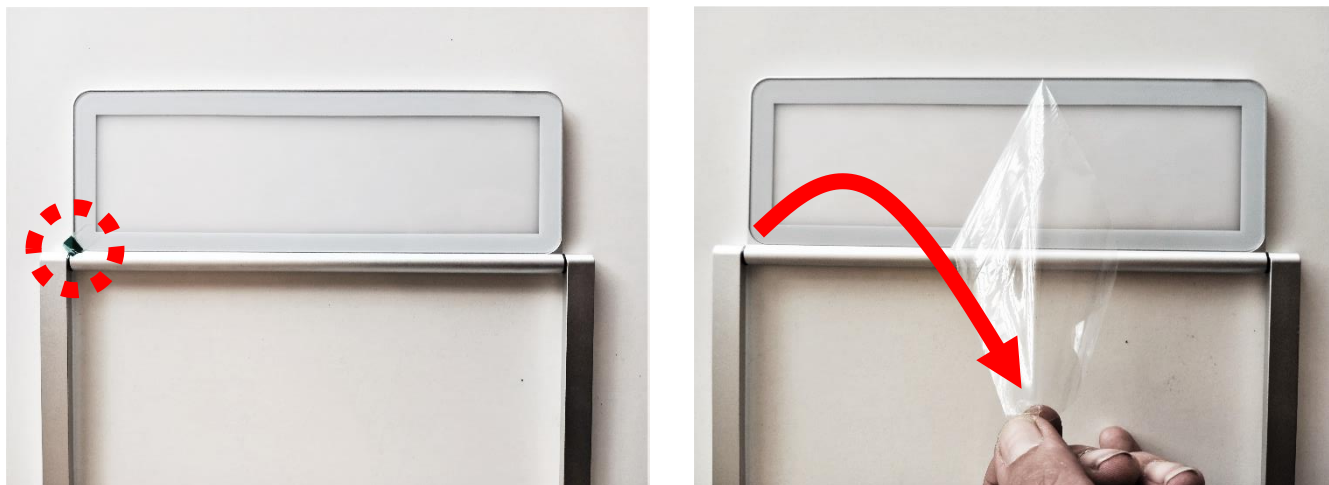

I det ene hjørne af lampehovedet ses et stykke farvet tape (i den stiplede cirkel på illustrationen ovenfor til venstre): Tag fat i dette tape-stykke, og træk folien af som vist på illustrationen ovenfor til højre. Folien skal ikke bruges mere, og kan nu kasseres.

Folde LampPad High CCT ud

Løft først lampehovedet op som vist på tegningen til højre.

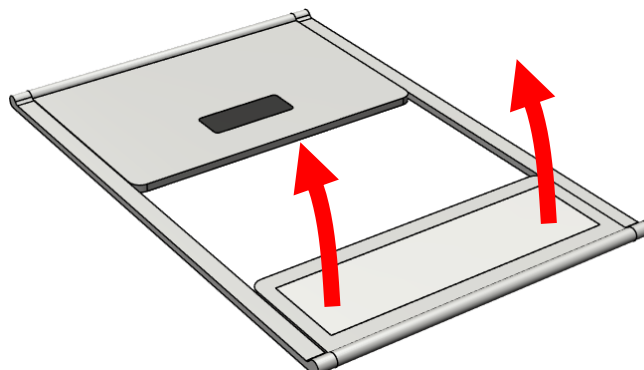
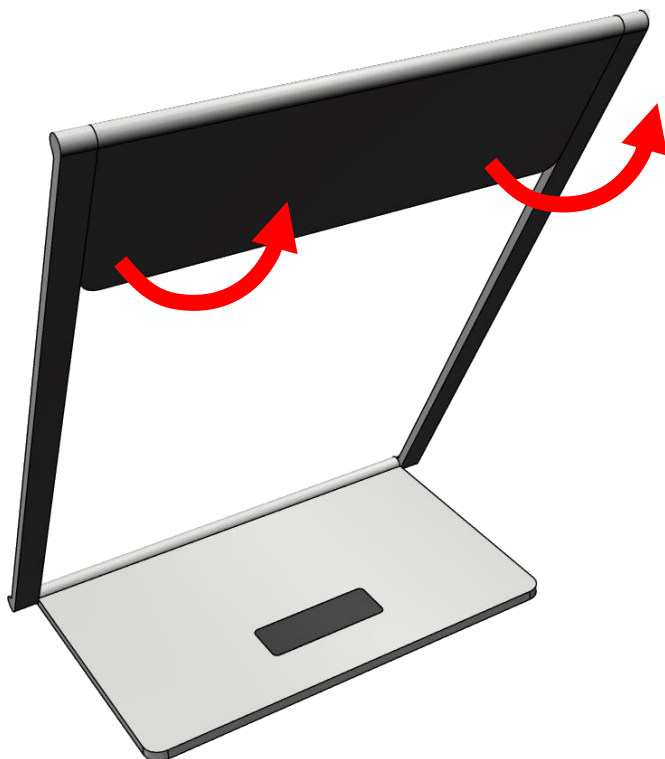

Vip derefter lampehovedet rundt og op som vist på tegningen til venstre.



Så er lampen foldet ud som vist på tegningen til højre.

For at folde lampen sammen, skal De først vippe lampehovedet ned, så det flugter med armene i siderne, og derefter vippe lampearmene og hovedet ned i plan med lampefoden.

Sæt strøm til lampen

Sammen med lampen følger dels en lysnetadapter, og dels et kabel, som forbinder lampen og lysnetadapteren. Kablet er forsynet med to stik i lidt forskellige størrelser: Det større stik passer ind i det firkantede hul for enden af lysnetadapteren, og det mindre stik passer ind i stikhullet langs kanten på lampens fod.

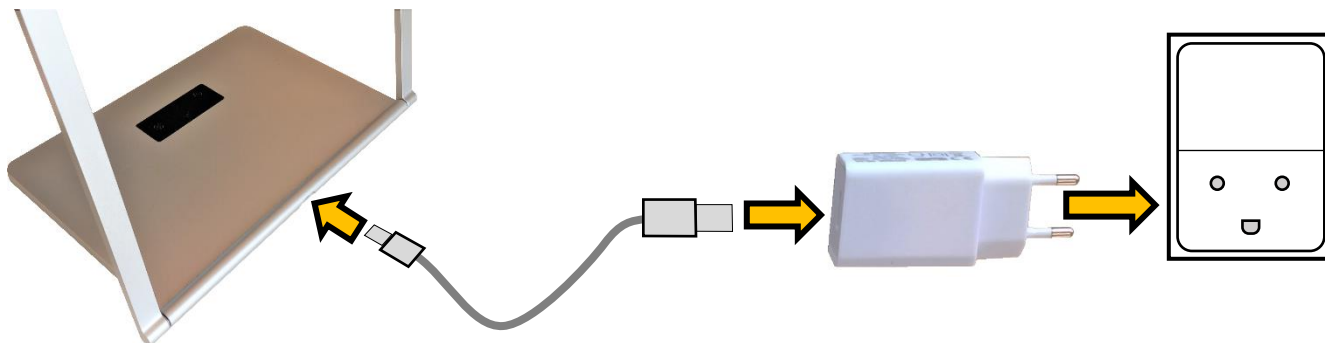

Sæt det **lille** stik i hullet langs kanten af lampens fod, og det **store** stik i lysnetadapteren som vist herover, og sæt lysnetadapteren i en ledig stikkontakt – husk at tænde for strømmen på kontakten.

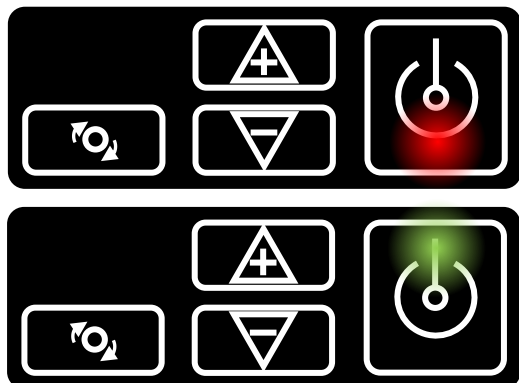

Mens LampPad High lades op, viser tænd- og sluk-knappen til højre på betjeningspanelet et rødt lys. Når opladningen er fuldført, skifter lyset i tænd- og sluk-knappen til grønt (se illustrationerne til venstre). Når dette sker, bør ledningen trækkes ud af stikket på lampen.

Bemærk: Opladelige batterier, både det indbyggede og det ekstra batteri, slides af at være helt opladet eller helt afladet over længere tid.

Brug af ekstra-batteriet

For at bruge ekstra-batteriet, skal ladekablet forbindes mellem LampPad High CCT og et af de firkantede stikhuller som vist til højre. Ekstra-batteriet skal tændes ved at trykke på den lille knap på kanten af batteriet (ved fingeren på illustrationen); når man gør dette, ses kortvarigt nogle lysende tal i det sorte panel på batteriet.

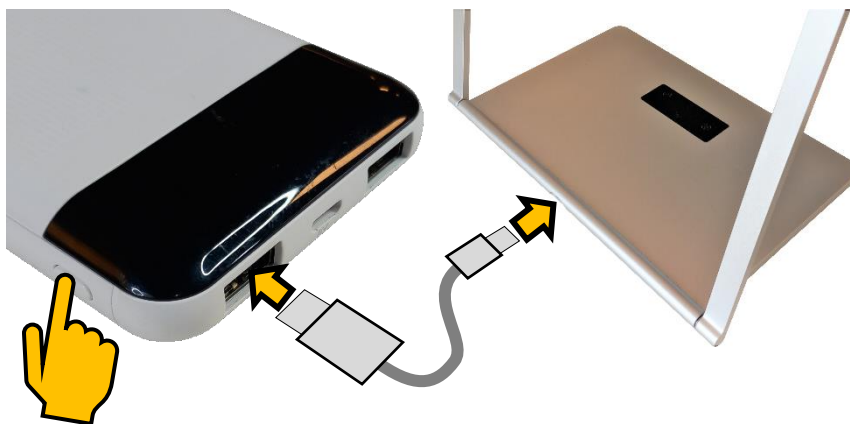

Batteri og lampe lades nu op med det ekstra ladekabel, der ligger i pakken med batteriet: Dette kabel har et lille stik, som passer i det lille hul midt for ekstra-batteriets ende, og et større som passer ind i det firkantede hul på lysnetadapteren.

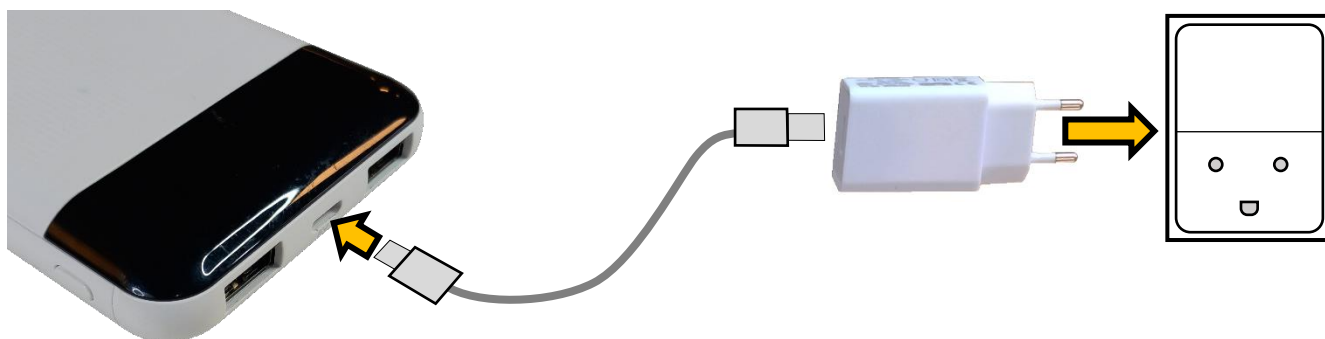

Under opladning af ekstra-batteriet ses nogle lysende tal på det sorte panel på batteriet: Når panelet viser tallene 25, 50, 75 og 100 fast, dvs. uden at noget tal blinker, er batteriet ladet helt op. Træk herefter det lille stik ud af batteriet.

Sådan betjenes LampPad High CCT

Alle lampens funktioner betjenes ved hjælp af betjeningspanelet på lampefoden.

Tænde og slukke

Lampen tændes ved at berøre det store felt yderst til højre på betjeningspanelet: Tryk for at tænde, og tryk igen for at slukke.

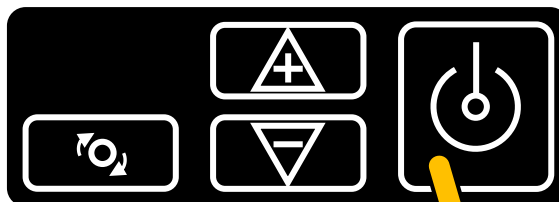

Tænd og sluk



Tryk her for at øge lysstyrken



Tryk her for at mindske lysstyrken



Justere lysstyrken

Mens lampen er tændt, kan De tilpasse lysstyrken ved hjælp af de to knapper midt på betjeningspanelet:

- Tryk én eller flere gange på den øverste knap for at øge lysstyrken.
- Tryk én eller flere gange på den nederste knap for at mindske lysstyrken

Der er 8 forskellige lysstyrker at vælge imellem.

Justere lysets farvetone

Ved hjælp af knappen yderst til venstre på betjeningspanelet, kan De vælge mellem fem forskellige "farvetoner" i lyset (det, der kaldes for lysets *farvetemperatur*); fra et køligt skær som dagslyset udenfor, til et udpræget "lunt" og let gyldent lys. Tryk en eller flere gange på knappen, indtil lyset har den farvetone, De ønsker.

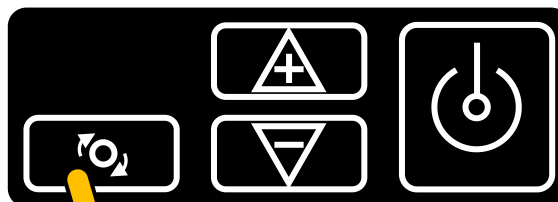

Skifte lysets farvetone



Tekniske specifikationer

Forsyningsspænding til lysnetadapteren	100–240 volt vekselstrøm, 50-60 Hz
Samlet elforbrug	Maks 6 W under opladning
Drifttid	Ca. 4 timer pr. opladning (ved maksimal lysstyrke)
Lysstyrke	>200 lumens (= ca. 20W i "gammeldags elpære-mål")
Farvegengivelse	$R_a \geq 90$
Farvetemperatur	2700–6500 K
Lyskildens levetid	20.000 timers drift
Batterikapacitet	5,4 amperetimer (indbygget batteri) 10 amperetimer (ekstra-batteri)